

SERIE QC/QC+

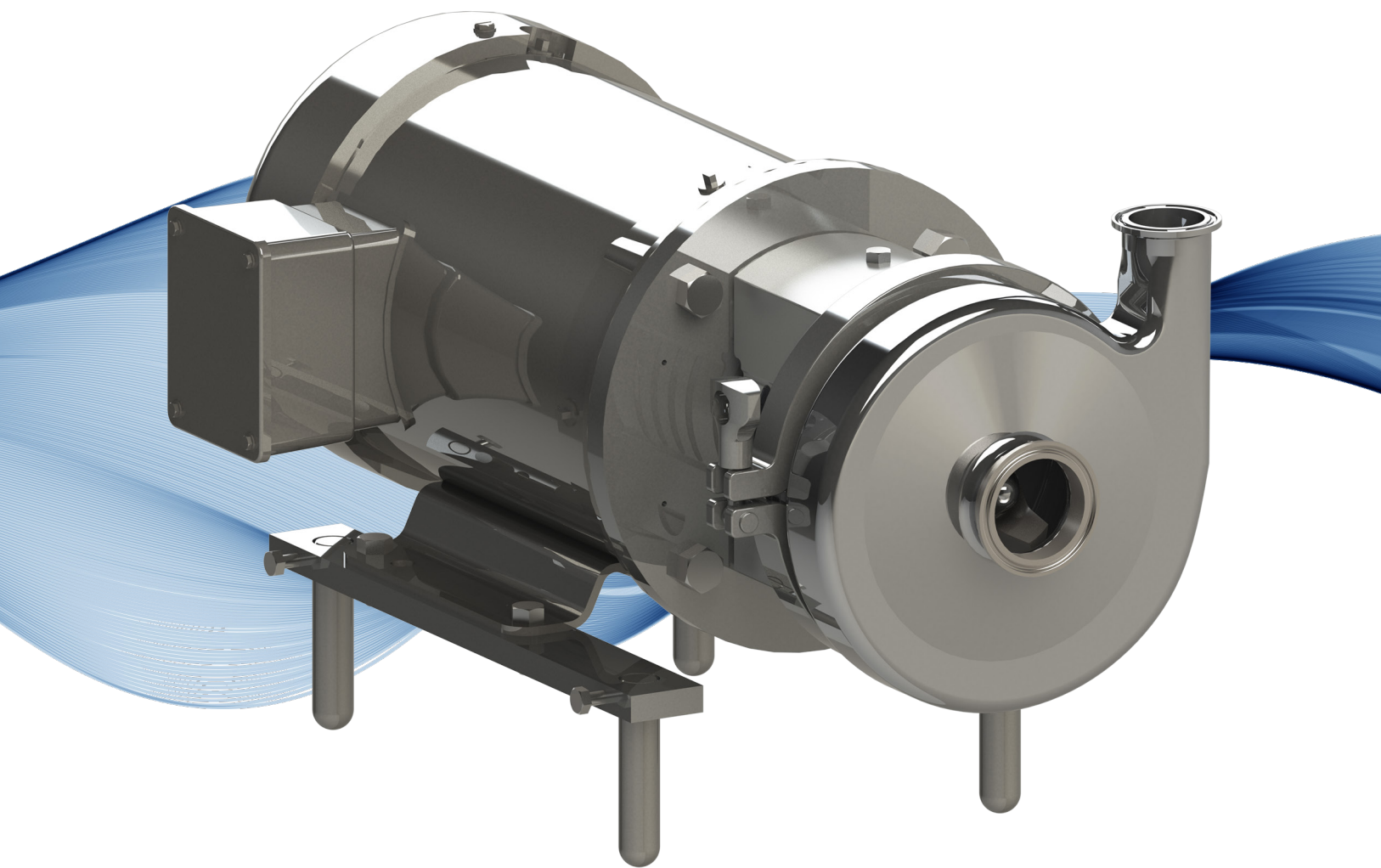

BOMBAS CENTRÍFUGAS DE FÁCIL ENSAMBLE



SERIE QC/QC+

La serie QC+ es ideal para aplicaciones sanitarias y no sanitarias, perfecta para las industrias de alimentos, bebidas y agroquímicos.

Pueden manejar flujos de hasta 1200 GPM y cargas de presión de hasta 270 pies.

Cuenta con la certificación 3-A.



1,200 GPM / 4,542 LPM



Hasta 600 cP



117 psi / 8 bar
270 ft / 82 m



120 °C / 248 °F

CARACTERÍSTICAS

- Impulsor abierto
- Carcasa de voluta con succión en el centro.
- Acabado sanitario de acuerdo a los estándares 3A certificado 1004.
- Conexiones: Clamp (estándar), Brida, NPT, Soldable, Bevel Seat, DIN, SMS.
- Juego de soporte y patas en acero inoxidable.
- Fabricadas en normas NEMA (americanas) e IEC (europeas).
- Pueden trabajar tanto en 60 Hz como en 50 Hz
- Adaptador de acero inoxidable.
- Todas las partes en contacto con el producto están construidas en acero inoxidable T316L.



EJEMPLO QC-216-M-D-ARMAZÓN / EXAMPLE QC-216-M-D-FRAME

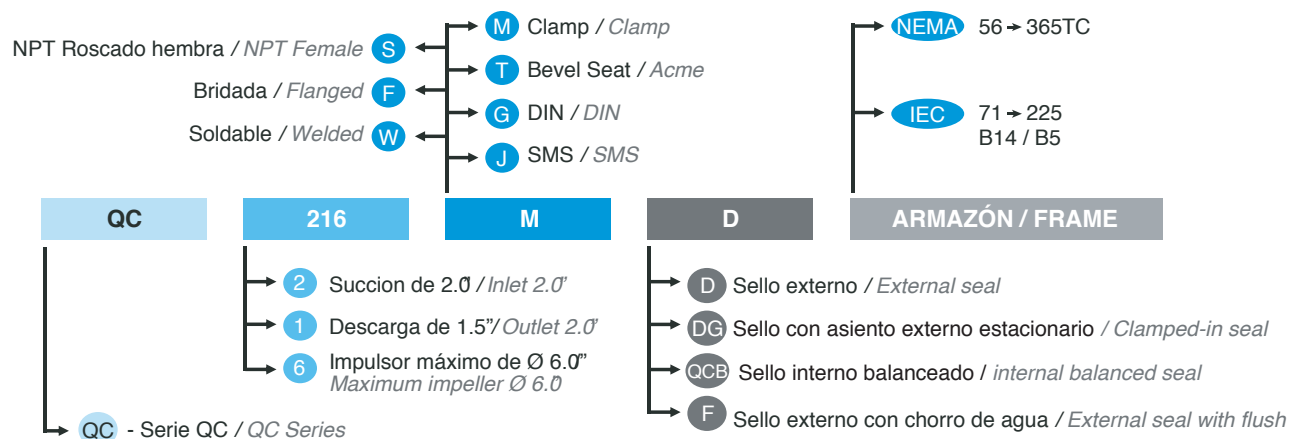

CALIDAD BAJO ESTÁNDARES INTERNACIONALES

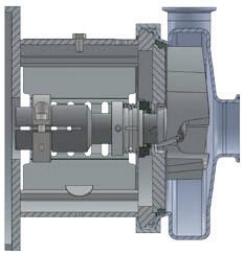

SELLO TIPO “D” - Sello Externo Balanceado

Aplicable a gran variedad de usos, este sello está diseñado para tener una larga vida de servicio.

Aplicaciones: productos lácteos, aceites de maíz, jugo de tomate, bebidas, agua, etc. También es útil para soluciones ácidas de limpieza y detergentes.

No se recomienda para aplicaciones donde el producto es abrasivo, corrosivo o que al secarse forme capas. También se puede combinar con el chorro de agua para prolongar su vida, convirtiéndose en el sello tipo “F”

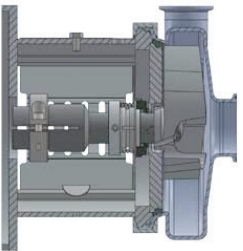

SELLO TIPO “DG” - Asiento Externo Estacionario

Este sello de larga duración utiliza componentes estándar giratorios del sello D, más un elemento estacionario a seleccionar entre materiales como carburo de silicio, cerámica y carburo de tungsteno.

Aplicaciones de azúcar líquida, productos abrasivos y corrosivos como ácidos o sosa cáustica, siempre y cuando que sea utilizado con los elastómeros correctos.

Se puede combinar con el chorro de agua para prolongar su vida.

SERIE QC+

La serie QC+ es un diseño exclusivo de Q-Pumps que cumple con las normas sanitarias 3A.

- Facilita y agiliza el ensamble de las bombas de la serie QC
- Mejor sujeción del impulsor mediante una cuña y una tuerca.
- Mayor eficiencia a largo plazo.
- Una bomba normal de la serie QC se puede convertir a la serie QC plus con un Kit plus.

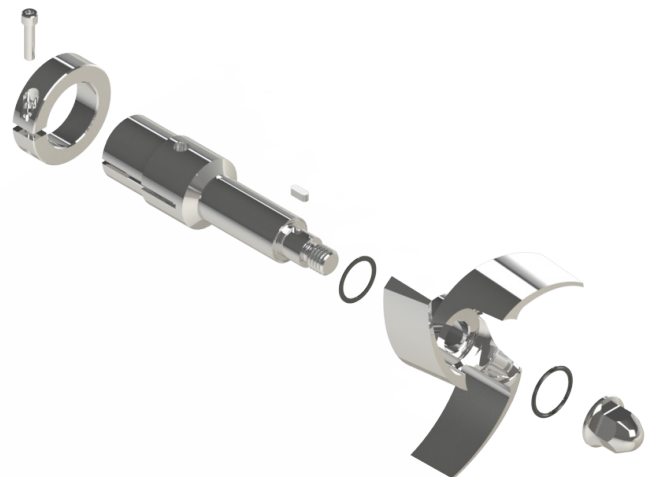

SERIE QC/QC+

BOMBAS CENTRÍFUGAS DE FÁCIL ENSAMBLE

*Curvas solo para referencia

QC 3500 RPM

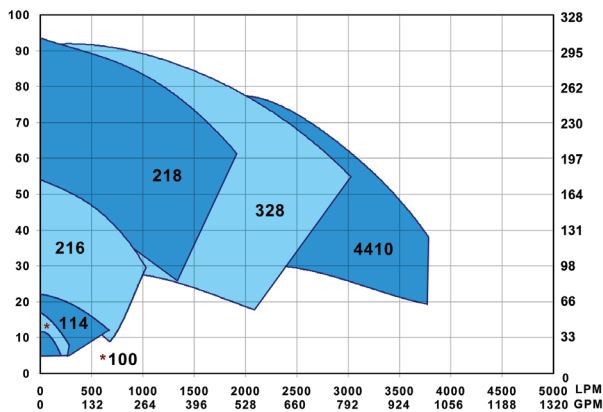

QC 1750 RPM

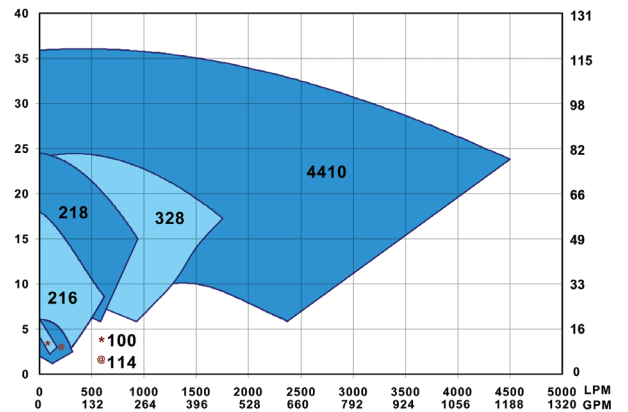

QC 2900 RPM

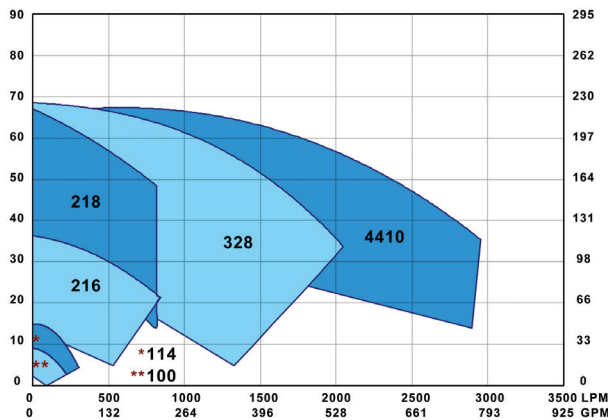

QC 1450 RPM

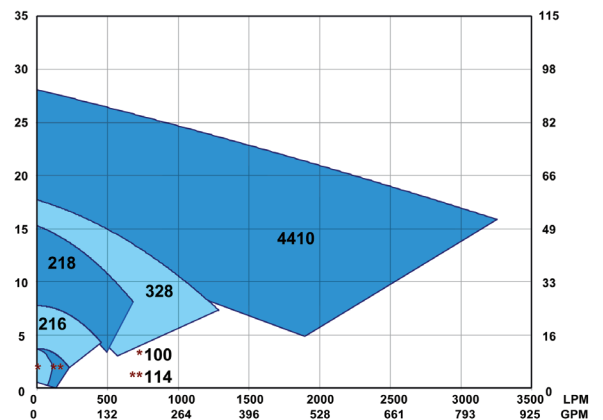

Distribuido por:



Para más información visita:
www.qpumps.com
 o llámanos al +52 (442) 103 31 00